

# Wie wähle ich das richtige LIFA 3G Produkt

## Filtereffizienz für Partikel (0,3 µm)

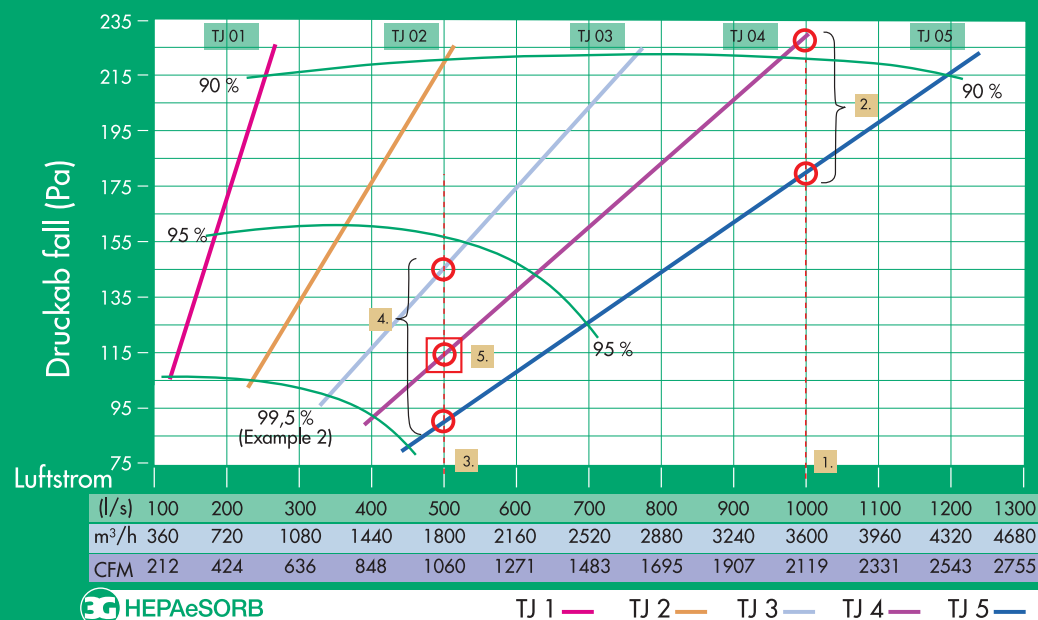

Dimensionierung Beispiel 1

- Luftstrom 1000 l/s wird mit 95 % Effizienz gefiltert
- Die Filtermodelle für die hier genannten Parameter sind TJ 04 und TJ 05, hier liegt die Effizienz bei rund 90 %
- Um eine Effizienz von 95 % zu erreichen muss der Luftstrom durch 2 geteilte Bereiche mit 500 l/s geleitet werden
- Die passenden Modelle hierfür sind: TJ 03, TJ 04 und TJ 05 die Effizienz ist > 95 %
- Modell TJ 04 wird gewählt: Hier stimmt das optimale Verhältnis Platzbedarf und Energieverbrauch (im Verhältnis zum Druckabfall)

## Filtereffizienz für Partikel 99.5 % und für Gase 95 %

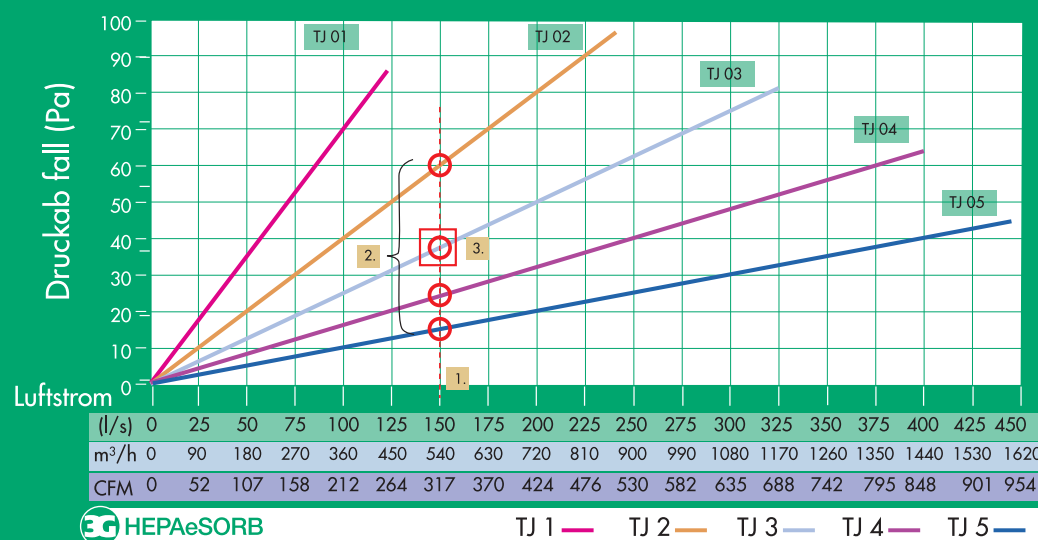

Dimensionierung Beispiel 2

- Luftstrom 150 l/s wird mit 99.5% Effizienz gefiltert
- Die Filtermodelle für die hier genannten Parameter sind TJ 02, TJ 03, TJ 04 und TJ 05
- Modell TJ 03 wird gewählt: Hier stimmt das optimale Verhältnis Platzbedarf und Energieverbrauch (im Verhältnis zum Druckabfall)

# ANLEITUNG FÜR DIE DIMENSIONIERUNG

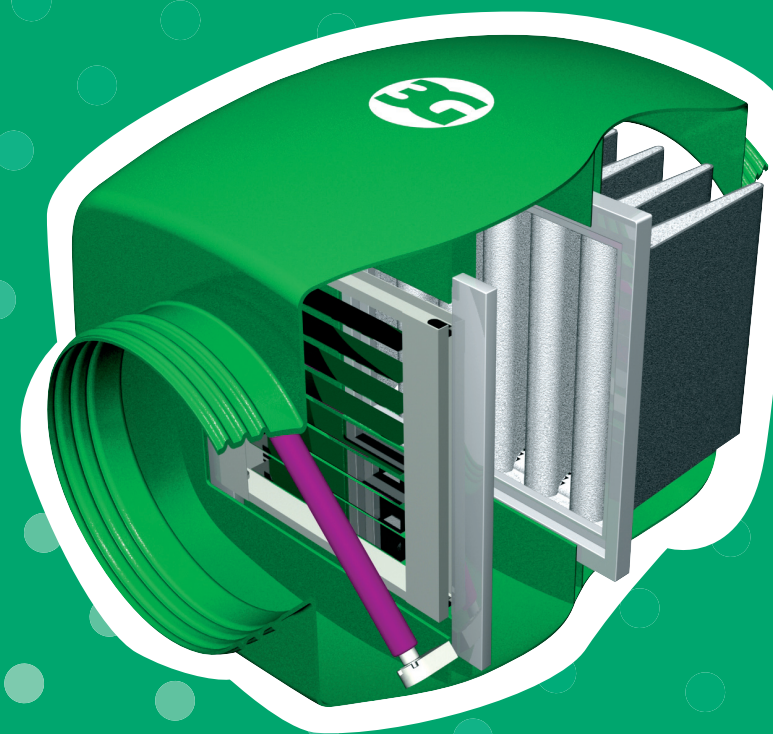

## 3G HEPAeSORB TJ-Modelle

3G HEPAeSORB Filter wurden konzipiert um eine gesundheitlich unbedenkliche Raumluft zu gewährleisten. Typische Verunreinigungen wie z. B. VOCs, Ozon und Gerüche werden der Raumluft entzogen. Die Filter werden in in bestehenden RLT-Anlagen integriert

Diese Anleitung kann auf alle TJ Modelle angewandt werden. Wenn die Parameter Luftstrom und Filtereffizienz bekannt sind, ist es relativ das richtige Modell zu planen und auszuwählen.

Die patentierte 3G Filtertechnologie ermöglicht eine hohe Filtereffizienz mit einem sehr geringen Druckabfall (P/Pa) die sowohl zu einer sehr hohen als auch langanhaltenden Ladekapazität führt.

Alle TJ Modelle sind mit einem Ladegerät und UV Licht ausgestattet um eine 100% - tige Mikrobenvernichtung zu garantieren.

TJ Modelle können in bestehende Gebäudeautomatisierungssysteme integriert werden. (LON)

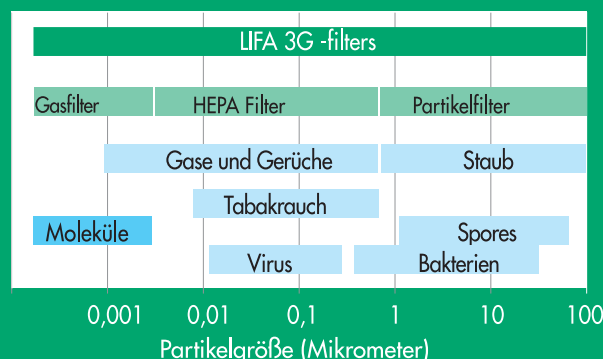

Guide no: lFD TJ v. 01/05



LIFA AIR Ltd.  
Europe, Headquarters  
Hämeentie 103 D, 00550 Helsinki, Finland  
Phone +359 9 394 858,  
Fax +359 9 3948 5781  
e-mail: sales@lifa.net  
europa@lifa.net, asia@lifa.net,  
middle-east@lifa.net, north-america@lifa.net  
www.lifa.net, www.3Gfilters.com

LIFA 3G HEPAeSORB Filter ist der effektivste Weg zur Luftreinigung. Niedriger Luftwiderstand gepaart mit hoher Filtereffizienz. LIFA Luftfilter wurden konzipiert um partikel- und gasförmige Stoffe aus Luftversorgungsleitungen zu entfernen ohne große Baumaßnahmen. Das einzigartige Design geht über in Finanz- und Sicherheitsvorteile.





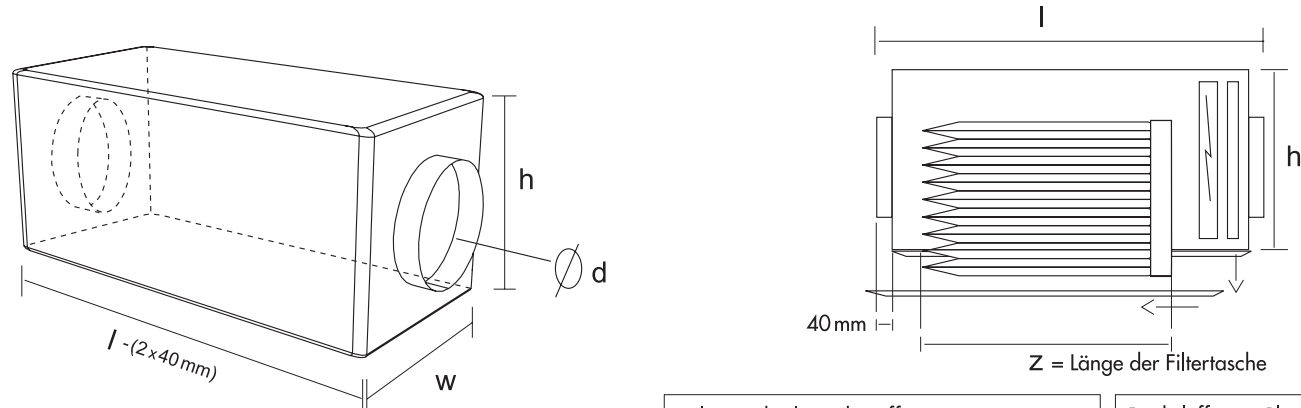

# TJ-Modelle 3G Filter System wird ein integrierter Teil ihrer RLT-Anlage



Filterwechsel: Deckenöffnung  
z x w = Filtergröße Minimum

Deckelöffnung: Platzbedarf  
für die Bewegung l oder w

## Produktspezifikation

Produktname	LIFA 3G TJ 01 UV	LIFA 3G TJ 02 UV	LIFA 3G TJ 03 UV	LIFA 3G TJ 04 UV	LIFA 3G TJ 05 UV
					
Bestellnummer	6420281023 033	6420281023163	6420281020032	6420281023460	6420281023804
<b>Größe (außen) mm</b>					
Breite x Höhe x L	360x320x590	600x320x670	510x470x612	600x470x670	645x615x915
Durchmesser (Ø d)	200	200	250	250	315
<b>Einbauteile</b>					
UV Licht	15 W / 251 nm	17 W / 251 nm	17 W / 251 nm	17 W / 251 nm	17 W / 251 nm
Ladegerät	7 W / 8 kV	9 W / 8 kV	10 W / 8 kV	10 W / 8 kV	12 W / 8 kV
Eingangsspannung	100 – 240 V / 50 – 60 Hz	100 – 240 V / 50 – 60 Hz	100 – 240 V / 50 – 60 Hz	100 – 240 V / 50 – 60 Hz	100 – 240 V / 50 – 60 Hz
3G Filter bag size mm w x h x z (mm)	particle/active carbon 305 x 305 x 285	particle/active carbon 550 x 305 x 375	particle/active carbon 450 x 450 x 293	particle/active carbon 550 x 450 x 375	particle/active carbon 592 x 592 x 600
<b>Technische Information</b>					
Druckabfall	70 Pa / (100 l/s)	66 Pa / (165 l/s)	51 Pa / (205 l/s)	40 Pa / (250 l/s)	36 Pa / (352 l/s)
Luftstrom 100 l/	100 l/s	165 l/s	205 l/s	250 l/s	352 l/s
Gesichtsgeschwindigkeit 1 m/s	360 m <sup>3</sup> /h 212 CFM	594 m <sup>3</sup> /h 350 CFM	738 m <sup>3</sup> /h 434 CFM	900 m <sup>3</sup> /h 530 CFM	1267 m <sup>3</sup> /h 745 CFM
Partikeleffizienz	99,5 % (< 123 l/s) 95 % (123–190 l/s) 90 % (190–250 l/s)	99,5 % (< 240 l/s) 95 % (240–380 l/s) 90 % (380–500 l/s)	99,5 % (< 325 l/s) 95 % (325–525 l/s) 90 % (525–760 l/s)	99,5 % (< 400 l/s) 95 % (400–625 l/s) 90 % (625–950 l/s)	99,5 % (< 445 l/s) 95 % (445–700 l/s) 90 % (700–1200 l/s)
Gaseffizienz	95 % (< 123 l/s)	95 % (< 240 l/s)	95 % (< 325 l/s)	95 % (< 400 l/s)	95 % (< 445 l/s)
beachten	benötigt kein Gebläse	benötigt kein Gebläse	benötigt kein Gebläse	benötigt kein Gebläse	benötigt kein Gebläse

alle Modelle können auch ohne UV Licht bestellt werden

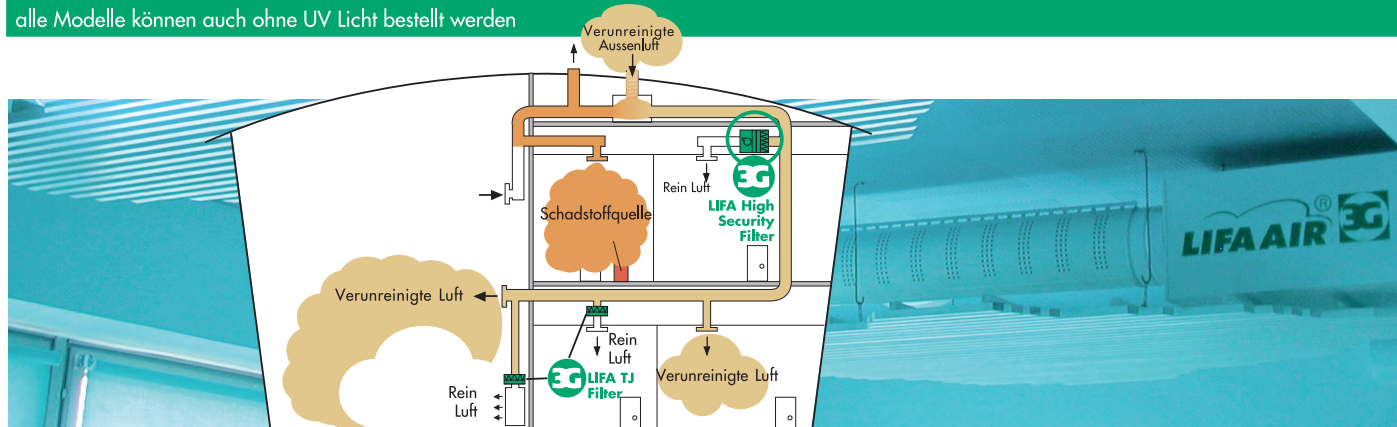

## Auswahltabelle

### Filtereffizienz für Partikel (0,3 µm)

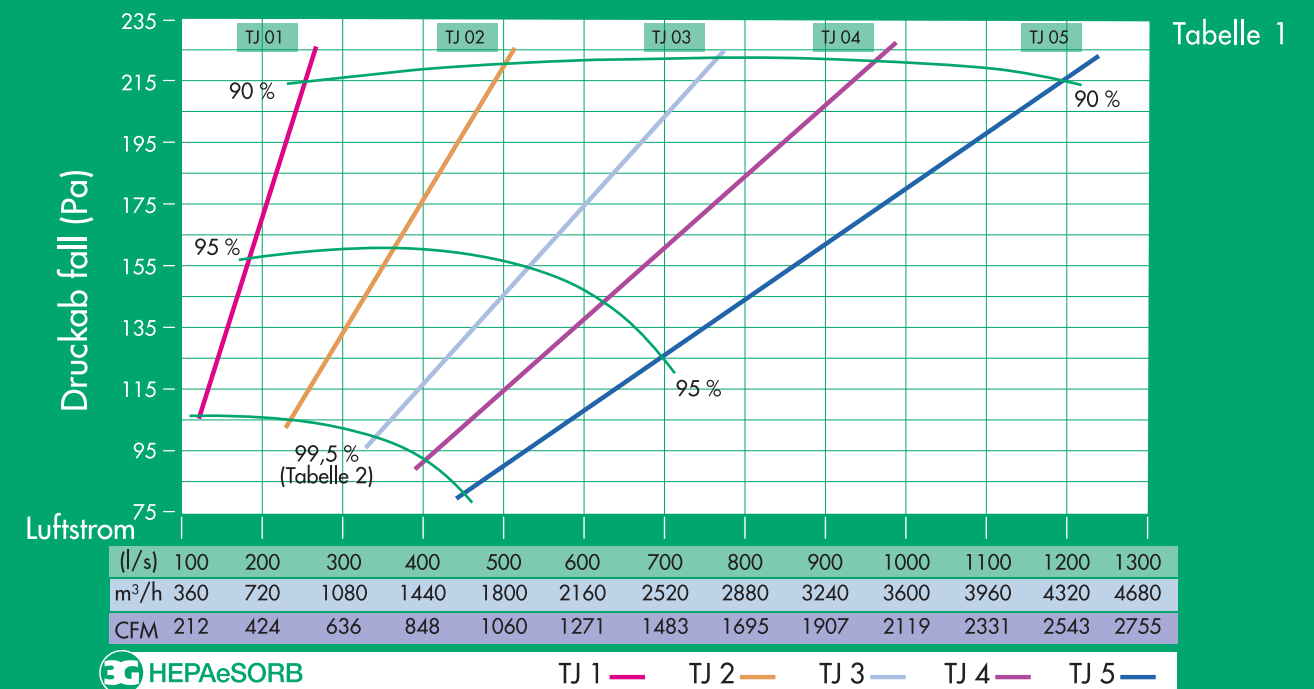

### Filtereffizienz für Partikel 99.5 % und für Gase 95 %

